

Moldtech

EQUIPMENT FOR PRECAST CONCRETE PLANTS

YOUR LONG TERM PARTNER



MAGNETS AND SHUTTERING SYSTEMS **CATALOGUE**



CATALOGO IMANES Y SISTEMAS PARA ENCOFRADO



CATALOGUE D'AIMANTS ET DE SYSTÈMES POUR LE COFFRAGE



КАТАЛОГ МАГНИТЫ И СИСТЕМЫ МАГНИТНОЙ ОПАЛУБКИ

INDEX

INDICE

INDEX

СОДЕРЖАНИЕ

Magnets

Imanes / Aimants / МАГНИТЫ

1

Adapters

Adaptadores / Adaptateurs / АДАПТЕРЫ

2

Shuttering systems

Sistemas para encofrados / Systèmes de coffrage / СИСТЕМЫ ОПАЛУБКИ

5

Lifting tools

Accesorios de desconexión / Accessoires de déconnexion / АКЦЕССУАРЫ ДЛЯ ОТРЫВА

9



Nuestra caja magnética de alta calidad está diseñada con imanes de neodimio de alto rendimiento que aseguran una fijación firme y segura. El núcleo del imán está protegido contra la corrosión gracias a las bandas de acero y al pavonado de la carcasa, lo que garantiza una larga vida útil del producto.

La caja magnética se utiliza para situar y fijar los tableros de encofrado al molde y puede ser fácilmente conectada a los paneles de encofrado con los accesorios adecuados. Además, está preparada para añadir diferentes adaptadores y accesorios para una mayor versatilidad en su uso. El bloque magnético de neodimio integrado asegura una sujeción óptima contra deslizamientos y movimientos accidentales. Con nuestra caja magnética, puede estar seguro de que sus tableros de encofrado se mantendrán firmemente sujetos en su lugar, lo que aumentará su eficiencia y productividad en el trabajo.



Notre boîte magnétique de haute qualité est conçue avec des aimants en néodyme haute performance qui assurent une fixation ferme et sécurisée. Le noyau de l'aimant est protégé contre la corrosion par des bandes d'acier et par le bleuissage du boîtier, ce qui garantit une longue durée de vie du produit. La boîte magnétique est utilisée pour positionner et fixer les panneaux de coffrage au moule et peut être facilement connectée aux panneaux de coffrage avec les accessoires appropriés. De plus, il est prêt à ajouter différents adaptateurs et accessoires pour une plus grande polyvalence dans son utilisation.

Le bloc magnétique en néodyme intégré assure une tenue optimale contre les glissements et les mouvements accidentels. Avec notre boîte magnétique, vous pouvez être sûr que vos planches de coffrage resteront bien en place, augmentant ainsi votre efficacité et votre productivité.



В нашем высококачественном магнитном фиксаторе используются мощные неодимовые магниты, обеспечивающие прочную и надежную фиксацию. Сердечник магнита защищен от коррозии стальными полосами и воронением корпуса, что гарантирует долгий срок службы изделия.

Магнитный фиксатор используется для позиционирования и крепления опалубочной доски к формам и может быть легко присоединен к ним с помощью соответствующих аксессуаров. Кроме того, к фиксатору можно добавить различные адаптеры и аксессуары для большей универсальности его использования.

Встроенный неодимовый магнитный блок обеспечивает оптимальную фиксацию от скольжения и случайного движения. С нашим магнитным фиксатором вы можете быть уверены, что опалубочные системы из фанерного листа будут надежно закреплены, что повысит эффективность и производительность вашего завода.

ISO 9001

BUREAU VERITAS
Certification



Moldtech

MAGNETS

IMANES
AIMANTS
МАГНИТЫ



IMT 450

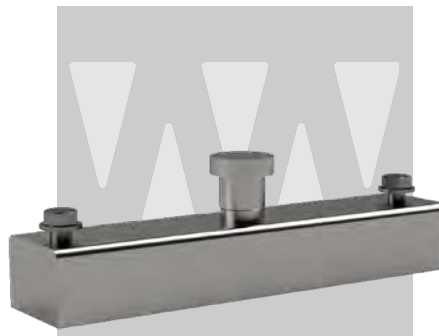

IMT 900

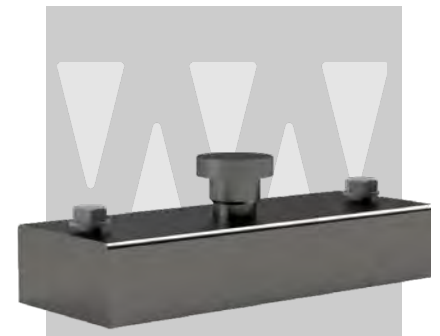

IMT 1800



Our high-quality magnetic box is designed with high-performance neodymium magnets that ensure a firm and secure fixation. The core of the magnet is protected against corrosion by steel strips and by the blueing of the box structure, which guarantees a long service life of the product.

The magnetic box is used to position and fix the plywood shutters to the mould and can be easily connected to the shuttering panels with the appropriate accessories. In addition, it is designed to add different adapters and accessories for greater versatility in its use.

The integrated neodymium magnetic block ensures an optimal hold against slipping and accidental movement. With our magnetic box, you can be sure that your plywood boards will stay firmly in place, increasing the efficiency and productivity of the plant.

Reference Referencia Référence ХАРАКТЕРИСТИКА	IMT 450	IMT 900	IMT 1800
L (mm)	170	280	320
A (mm)	60	60	120
H (mm)	47	43	60
AD (mm)	80	80	105
Threaded screws (kg) Rosca tornillos (kgs) Pas de vis (kg) Болтовое соединение (кг)	M-12	M-12	M-16
Retaining force (Kg) Capacidad sujeción (Kgs) Capacité de rétention (Kg) Сила сцепления (кг)	450	900	1800

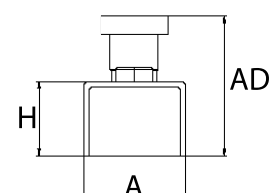
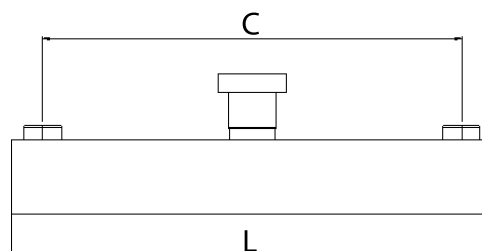



ADAPTERS

ADAPTADORES

ADAPTATEURS

АДАПТЕРЫ

L-adapter / Adaptador en L / Adaptateur L / Насадка - L

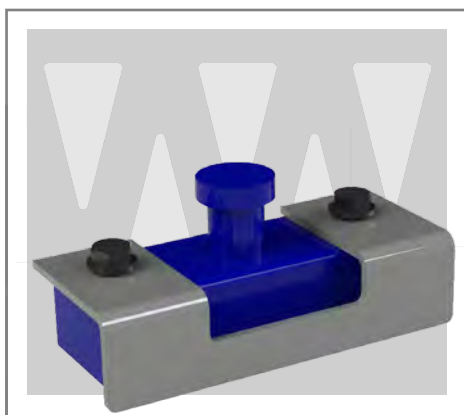

Reference Referencia Référence ХАРАКТЕРИСТИКА	IMT 450	IMT 900	IMT 1800
L (mm)	190	300	340
A (mm)	80	80	140
H (mm)	47	47	64

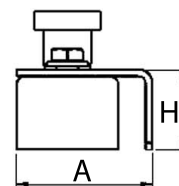
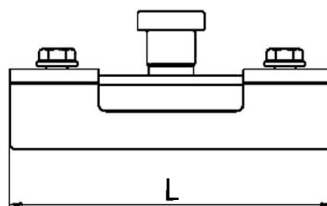

S-adapter / Adaptador en S / Adaptateur S / Насадка - S

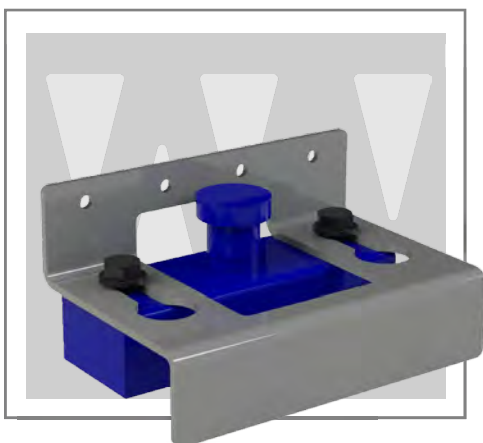

Reference Referencia Référence ХАРАКТЕРИСТИКА	IMT 450	IMT 900	IMT 1800
L (mm)	190	300	340
A (mm)	120	120	240
H (mm)	95	95	95
Shuttering skin (mm) Tablero (mm) Planche de bois (mm) Опалубочная доска (мм)	95-200	95-200	95-200

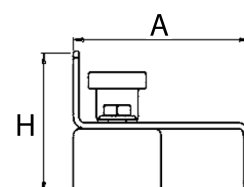
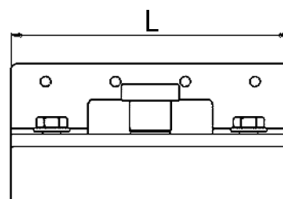

Ribbed S-adapter /Adaptador en S nervado/ Adaptateur en S nervuré / Насадка - S с усилением

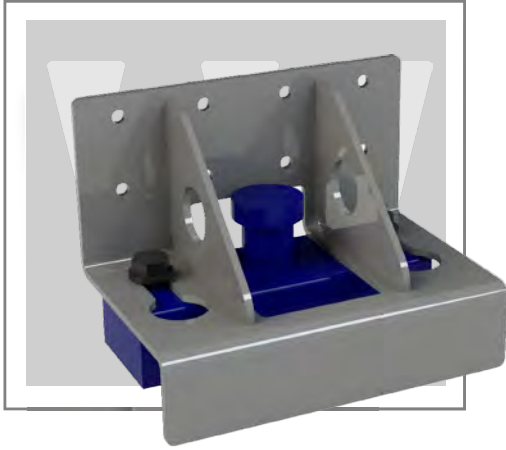

Reference Referencia Référence ХАРАКТЕРИСТИКА	IMT 450	IMT 900	IMT 1800
L (mm)	190	300	340
A (mm)	120	120	240
H (mm)	140	140	140
Shuttering skin (mm) Tablero (mm) Planche de bois (mm) Опалубочная доска (мм)	140-240	140-240	140-240

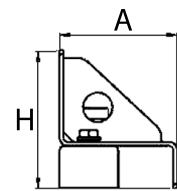
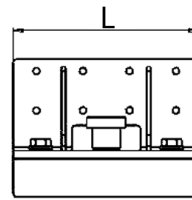

U-adapter /Adaptador en U/ Adaptateur U/ Насадка - U

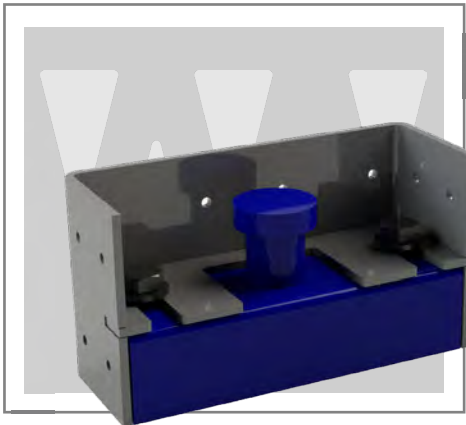

Reference Referencia Référence ХАРАКТЕРИСТИКА	IMT 450	IMT 900	IMT 1800
L (mm)	180	290	330
A (mm)	66	66	126
Shuttering skin (mm) Tablero (mm) Planche de bois (mm) Опалубочная доска (мм)	98-148 198-248 298	98-148 198-248 298	98-148 198-248 298

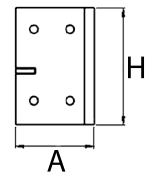
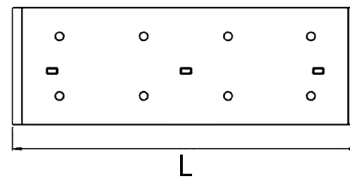

Z-adapter /Adaptador en Z/ Adaptateur Z/ Насадка - Z

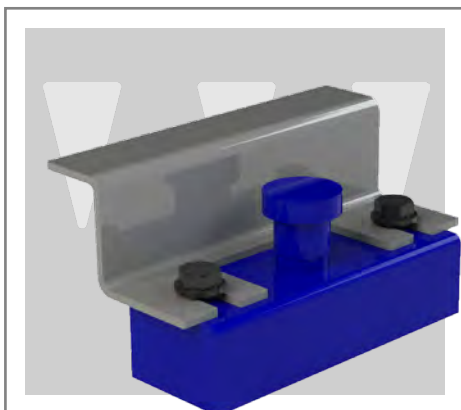

Reference Referencia Référence ХАРАКТЕРИСТИКА	IMT 450	IMT 900	IMT 1800
L (mm)	190	300	340
A (mm)	105	105	165
H1 (mm)	57	57	40
H2 (mm)	100	100	100

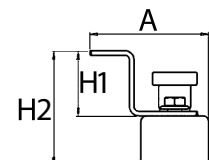
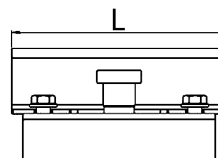

APPLICATION AREAS

APLICACIONES

APPLICATIONS

ОБЛАСТИ ПРИМЕНЕНИЯ





SHUTTERING SYSTEMS

SISTEMAS PARA ENCOFRADOS
SYSTÈMES POUR LE COFFRAGE
СИСТЕМЫ МАГНИТНОЙ ОПАЛУБКИ

Steel shuttering with integrated magnet

Encofrado metálico con imán integrado / Coffrage métallique avec aimant intégré / Металлическая опалубка со встроенным магнитом

This shuttering system can be manufactured with or without tongue and Groove connection.

Este sistema de encofrado puede fabricarse con o sin machihembrado.

Ce système de coffrage peut être fabriqué avec ou sans mâle-femelle.

Данная опалубочная система может быть изготовлена с соединением шип/паз или без него.

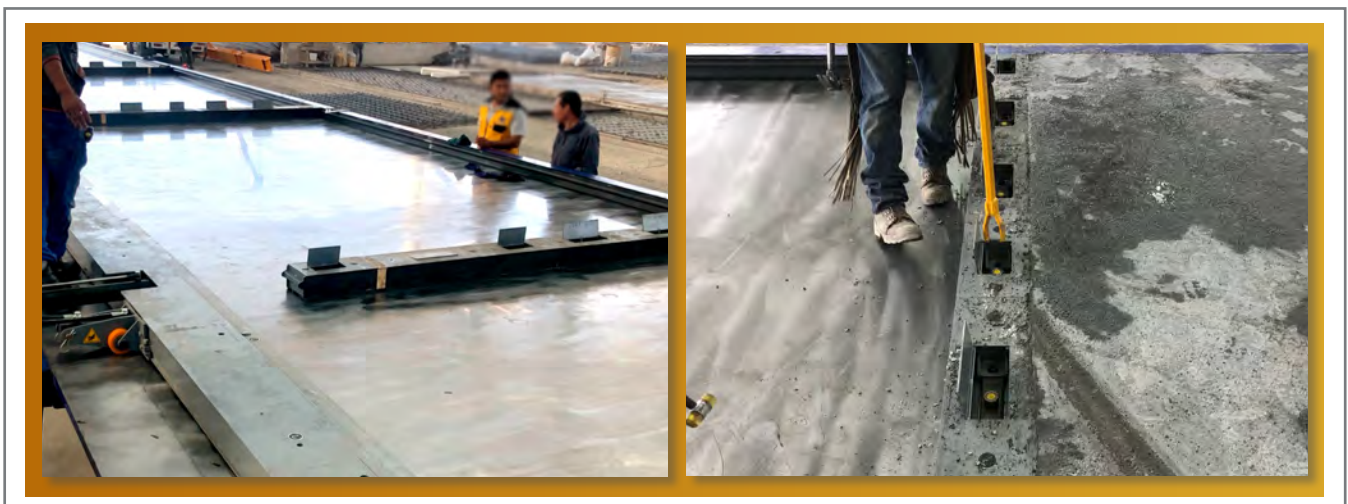
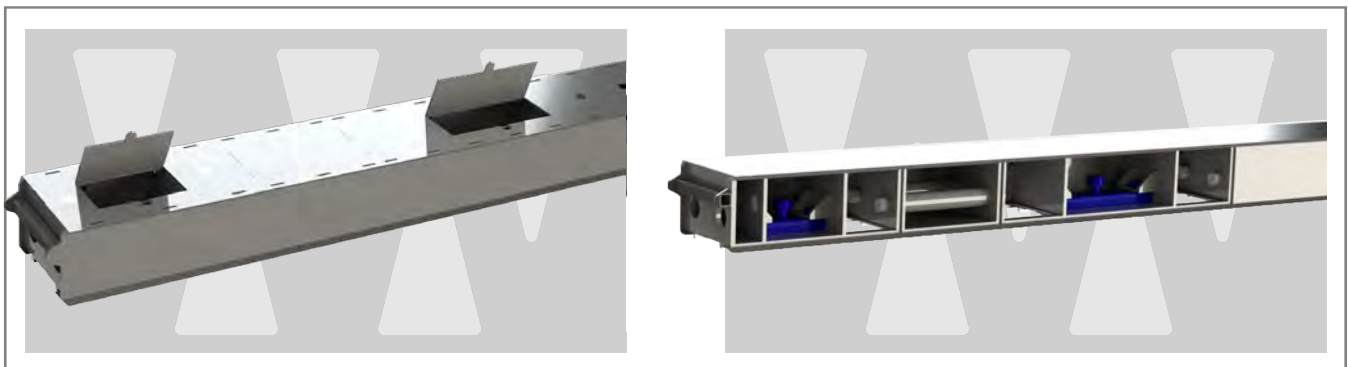
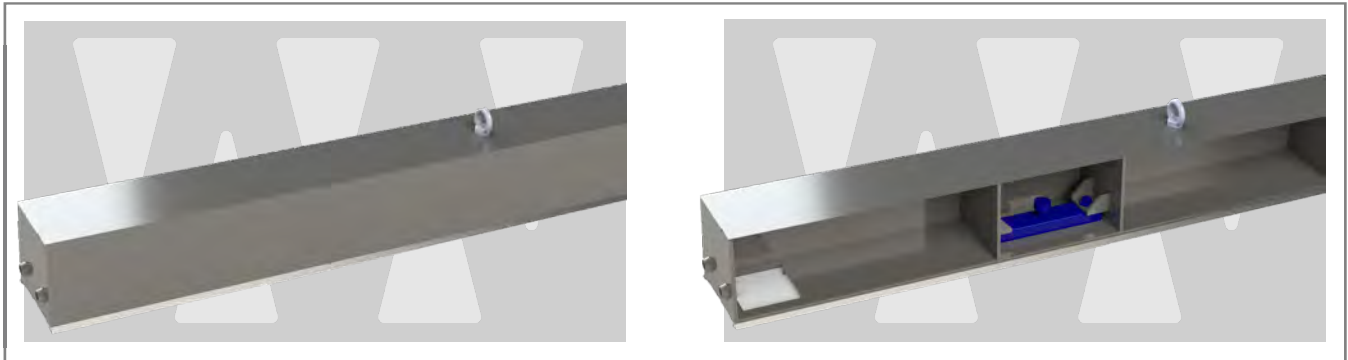

Modular frames for plywood shutters

Bastidor para encofrados fenólicos / Châssis pour coffrage phénolique / Модульный каркас для опалубочной доски

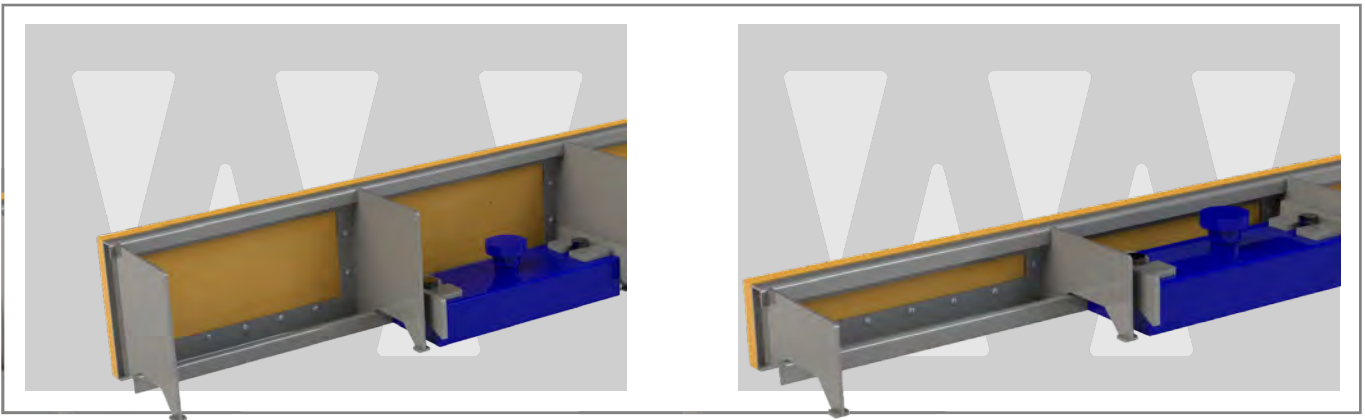
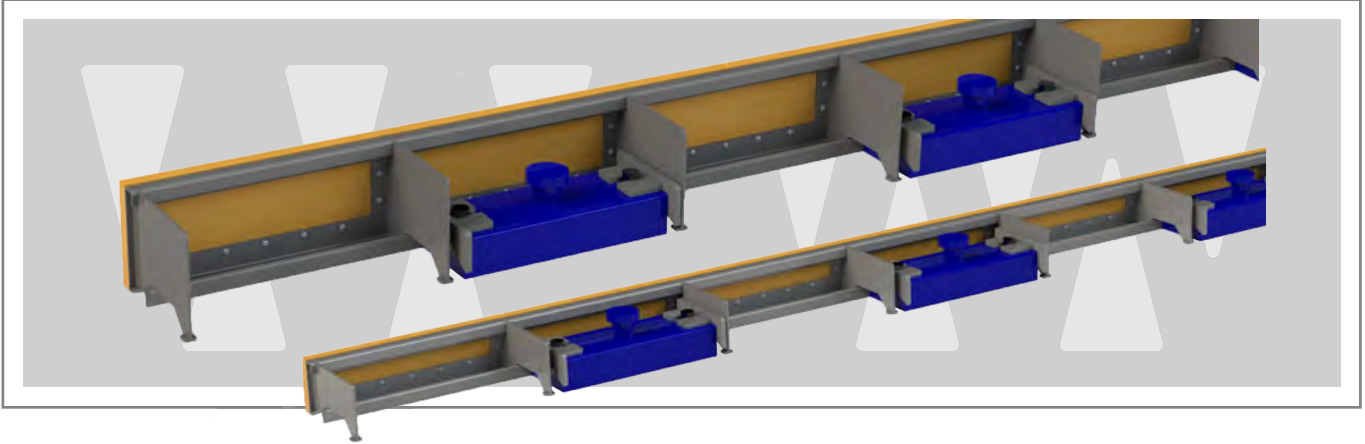

Reference Referencia Référence ХАРАКТЕРИСТИКА	IMT 450	IMT 900	IMT 1800
L (mm)	2980	2980	2980
A (mm)	179	179	179
H (mm)	100	150	200

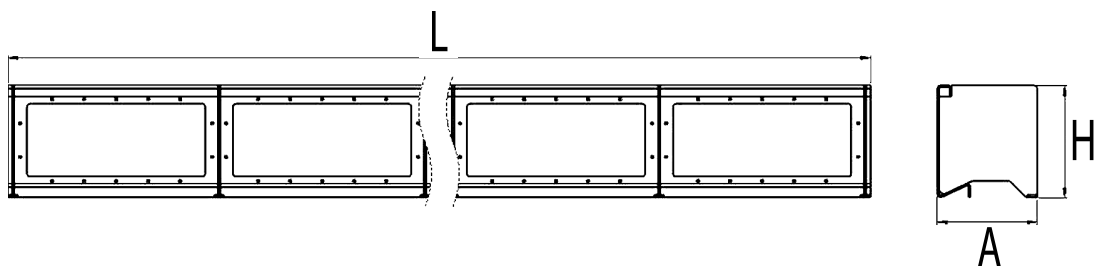

Simple slide rail adapter for plywood

Bastidor simple para encofrados fenólicos/ Cadre simple pour coffrage phénolique/ Адаптер одинарный скользящий для опалубочной доски

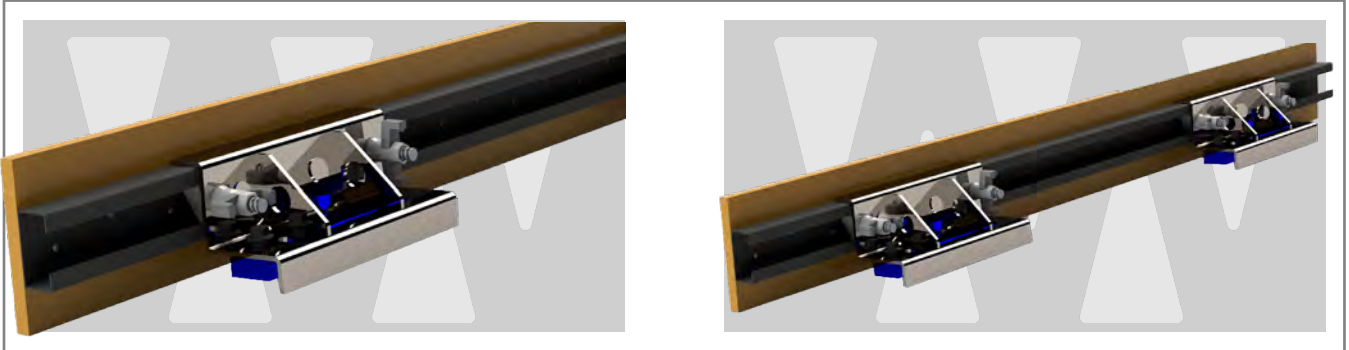

Double slide rail adapter for plywood

Bastidor doble para encofrados fenólicos/ Double cadre pour coffrage phénolique/ Адаптер двойной скользящий для опалубочной доски

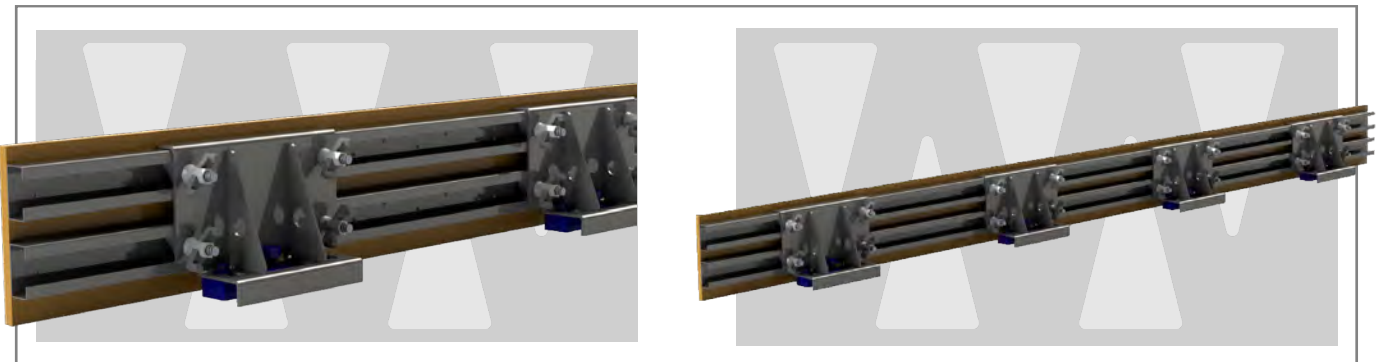

Shuttering system for reinforced slabs

Encofrado para prelosas/ Coffrage pour prédalles/ Опалубка для армированных плит

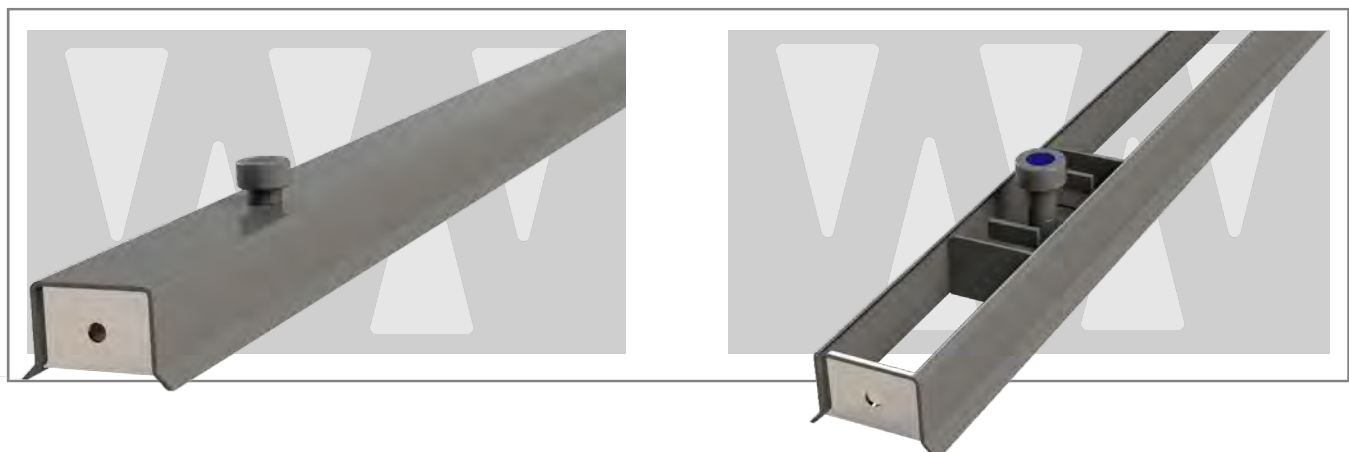

Shuttering system for prestressed slabs

Encofrado para prelosas pretensadas/ Coffrage pour prédalles précontraintes/ Опалубка для преднапряженных плит

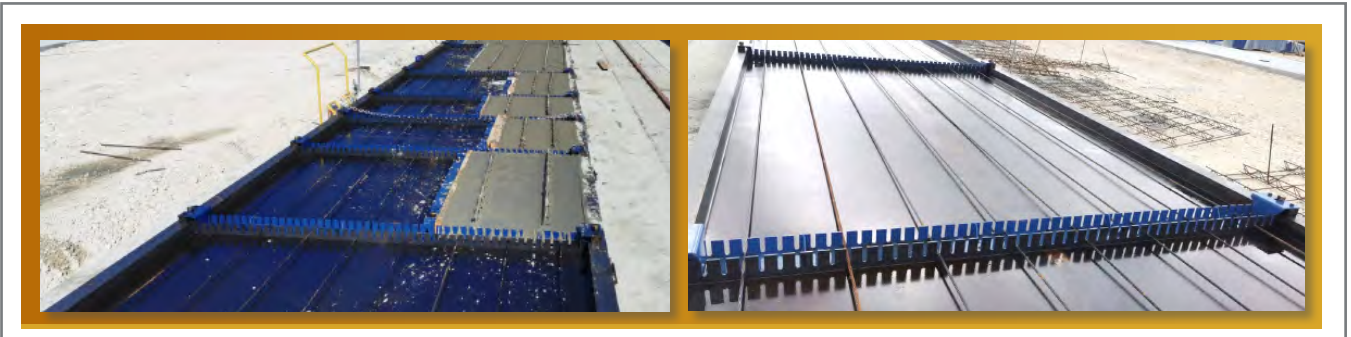
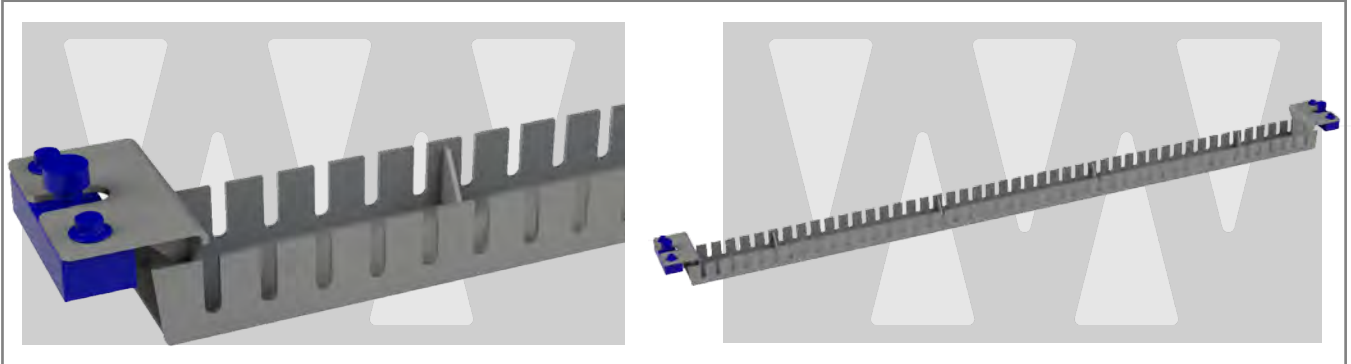

Shuttering system for upper sides

Encofrado banda superior/ Coffrage rive supérieure/ Опалубка для бортовой оснастки

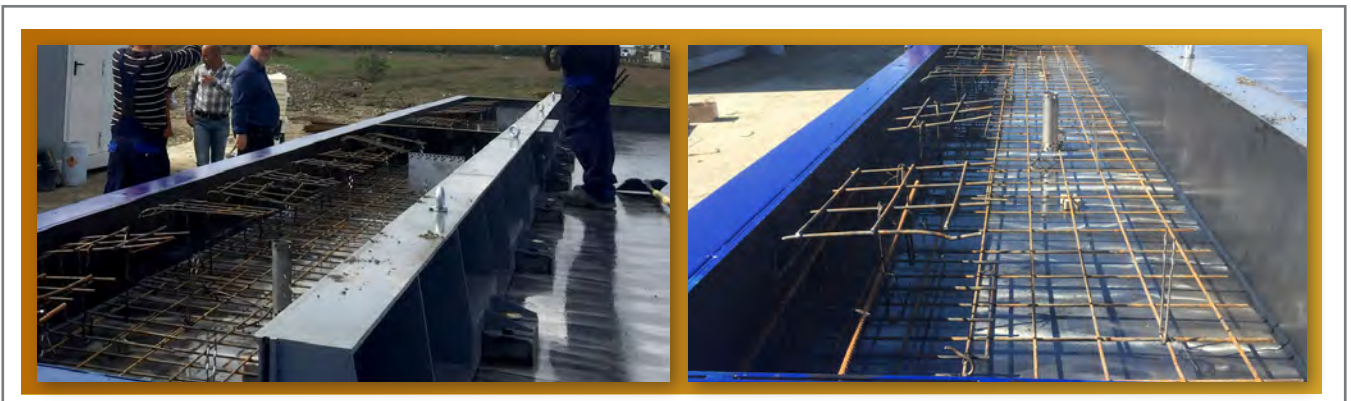
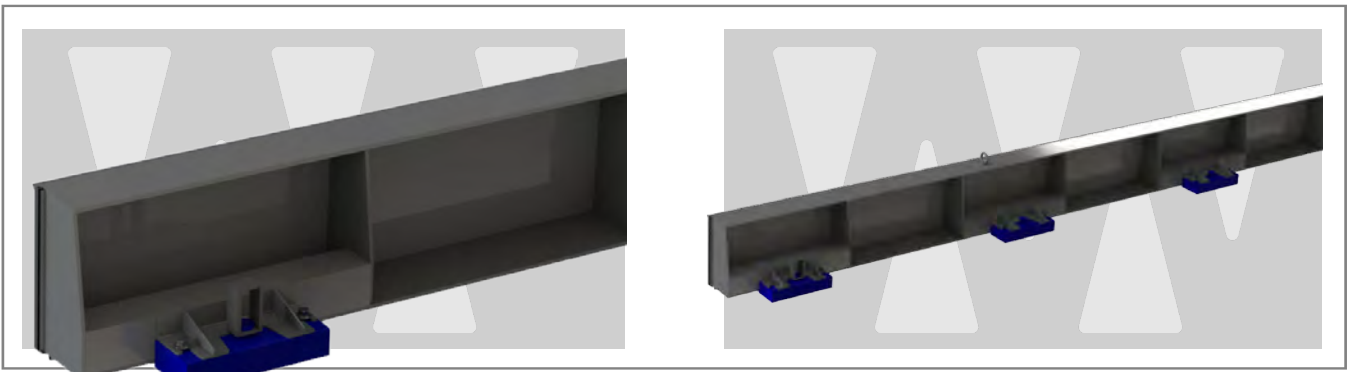

Shuttering system for doors and windows recesses

Encofrado para puertas y ventanas/ Coffrage pour portes et fenêtres/ Опалубка для дверных и оконных проёмов

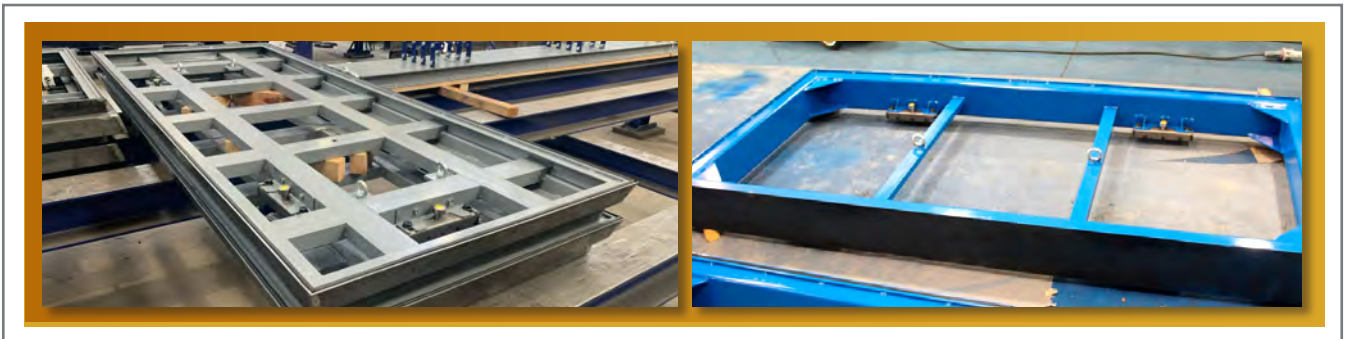

LIFTING ACCESSORIES

*ACCESORIOS DE DESCONEXIÓN
ACCESSOIRES DE DÉCONNEXION
АКЦЕССУАРЫ ДЛЯ ОТРЫВА*

Lifting tool IMT 450-900

Palanca IMT 450-900

Levier IMT 450-900

Инструмент отрыва IMT 450-900

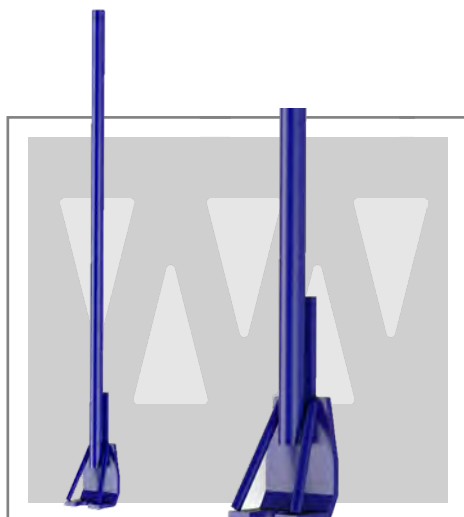

Lifting tool IMT 1800

Palanca IMT 1800

Levier IMT 1800

Инструмент отрыва IMT 1800

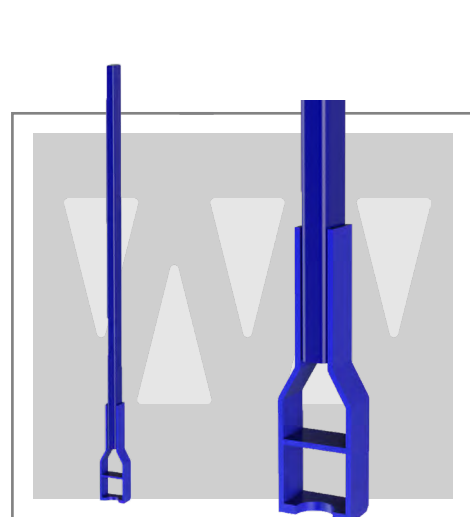

GLOBAL LEADERS IN EQUIPMENT FOR THE PRECAST CONCRETE INDUSTRY

LIDERES GLOBALES EN EQUIPAMIENTO PARA LA INDUSTRIA DE PREFABRICADOS DE HORMIGON
LEADERS MONDIAUX EN ÉQUIPEMENTS POUR L'INDUSTRIE DE LA PRÉFABRICATION DU BÉTON
МИРОВЫЕ ЛИДЕРЫ В ПРОИЗВОДСТВЕ ОБОРУДОВАНИЯ ДЛЯ СБОРНОГО ЖЕЛЕЗОБЕТОНА

 **Moldtech**
EQUIPMENT FOR PRECAST CONCRETE PLANTS

SEVILLE, SPAIN, EUROPE

C/ Polysol Uno, 40
Pol. Industrial Piedra Hincada.
41500 Alcalá de Guadaira.

TI_ +34 955 44 41 90
E_ info@moldtechsl.es

www.moldtechsl.es



Moldtech is offering you innovative solutions in the field of equipment and machinery for the precast concrete industry. Whether you need tailor-made equipment or a complete precast plant on turnkey basis, we are here to provide the solutions you need.

*En **Moldtech**, nos dedicamos a ofrecerle soluciones innovadoras en el campo de los moldes y la maquinaria para la industria del hormigón prefabricado. Ya sea que necesite equipos hechos a medida o plantas completas y servicios llave en mano, estamos a su disposición para proporcionarle las soluciones que necesita.*

*Chez **Moldtech**, nous nous engageons à vous proposer des solutions innovantes dans le domaine des moules et de la machinerie pour l'industrie du béton préfabriqué. Que vous ayez besoin d'équipements sur mesure ou d'installations complètes et de services clés en main, nous sommes là pour vous fournir les solutions dont vous avez besoin.*

*В **Moldtech** мы стремимся предложить вам инновационные решения для производства сборных железобетонных изделий. Независимо от того, нужно ли вам оборудование, сделанное по индивидуальному проекту, или комплексный завод «под ключ», мы здесь, чтобы предоставить необходимые вам решения.*